

Tarifa General

México

Enero 2023

 Lago Chiem No. 64,
Col. Ahuehuetes, Anáhuac
Alcaldía: Miguel Hidalgo C.P.
11320, CDMX
SUPERFICIES DE INGENIERÍA 55 5554 9621 con 10 líneas

DONDE COMPRAR

TARIFA GENERAL
COSENTINO



SILESTONE

CONTENIDO DE
PRECIOS Y PRODUCTO

Índice

→ 06

01

SILESTONE®



Introducción	06
Collection	10
Precios tabla	14
Elaborados	16
Suplementos	18

→ 22

02

INTEGRITY



Introducción	22
Fregaderos	23
Lavabos	24
Collection	26
Precios	27
Accesorios	28

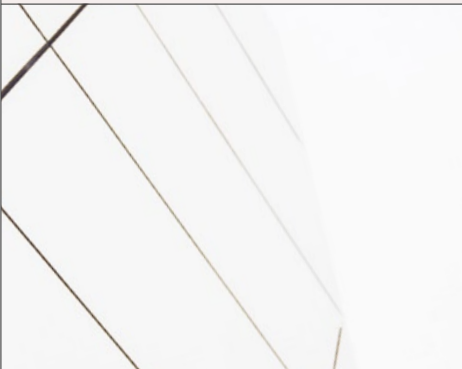



Silestone®

by Cosentino®

The ultimate mineral
HybriQ surface

Silestone® es una superficie híbrida de minerales y materiales reciclados para vestir de color y texturas espacios de interior.

Ventajas



Resistente a las manchas



Resistente a los impactos



Resistente al ácido y al rayado



Amplia gama de color

Las ventajas de Silestone® son numerosas: mantenimiento mínimo, alta resistencia frente a manchas y arañazos y baja tasa de absorción de líquidos. Esto, junto a sus mínimas juntas, convierten a Silestone® en la solución ideal para superficies de trabajo. La resistencia de Silestone® permite un uso y disfrute prolongado a lo largo del tiempo, más allá de lo esperado.

Silestone® se fabrica en más de 70 colores, tres acabados y varios formatos, por lo que es muy versátil. La gama de color va desde tonos neutros y estructuras marmoleadas, inspirados en piedras naturales, hasta tonos vibrantes y estructuras atrevidas, difíciles de encontrar en la naturaleza.



→ Encimera en Silestone® Poblenu.
Los diseños de la serie LOFT de Silestone® han sido registrados por Grupo Cosentino.

Aplicaciones

Silestone® presenta una durabilidad extrema en la cocina, el baño y otros espacios de interior expuestos a una actividad y uso constantes.

Acabados

Con el objetivo de adaptarse a todos los estilos, Silestone® ofrece diferentes texturas para cualquiera de sus aplicaciones. Pulido, Suede o Volcano son tres posibilidades que hacen que su imaginación vuele y tenga sus encimeras, suelos o paredes con la textura que siempre había deseado.

✱ → Pulido

☉ → Suede

☼ → Volcano



→ Encimera y revestimiento de pared en Silestone® Ethereal Dust.
Los diseños de la serie Ethereal de Silestone® han sido registrados por Grupo Cosentino.

Formatos

Silestone® se encuentra disponible en tablas de tamaño Estándar y Jumbo*, además de en los formatos recomendados para solería indicados a continuación:

Gran formato

Tablas Jumbo → 327 x 159 cm
Tablas Estándar → 306 x 140 cm

Formato solería

→ 30 x 30 cm → 60 x 30 cm
→ 40 x 40 cm → 60 x 40 cm
→ 60 x 60 cm → A medida

Silestone® se comercializa en espesores de 1,2, 2 y 3 cm.
Además se pueden combinar diferentes piezas para simular cantos de mayor espesor.

*Tablas Jumbo

Este formato permite la creación de grandes superficies con un mínimo número de juntas. Permite la versatilidad en el diseño y mayor higiene. De esta manera se optimiza el uso de la tabla y se reduce el desperdicio.

Garantía

Las propiedades de Silestone® son el resultado de constantes años de innovación que garantizan la máxima higiene y seguridad.

25 años
garantía

silestone®



The Ultimate mineral HybriQ[®] surface

Presentamos Silestone con la nueva tecnología HybriQ+[®]

HybriQ[®] es una tecnología propia y patentada de Cosentino para la fabricación de Silestone[®].

Una innovadora generación de superficies avanzadas compuestas por una formulación híbrida: una nueva mezcla de alto rendimiento de minerales Premium, cuarzo y materiales reciclados producida a través de un proceso de fabricación sostenible, totalmente alimentado por agua reciclada y energía renovable. El resultado es un producto más bello y sostenible que mantiene la calidad garantizada de Silestone.



→ Acreditación DNV. Prestigioso laboratorio internacional externo certifica que todas las afirmaciones que realizamos sobre sostenibilidad y rendimiento de Silestone con HybriQ y HybriQ+ son veraces y han sido comprobadas.



100% de agua reciclada



100% de energía eléctrica renovable



0% vertido de agua



Mínimo 20% de material reciclado

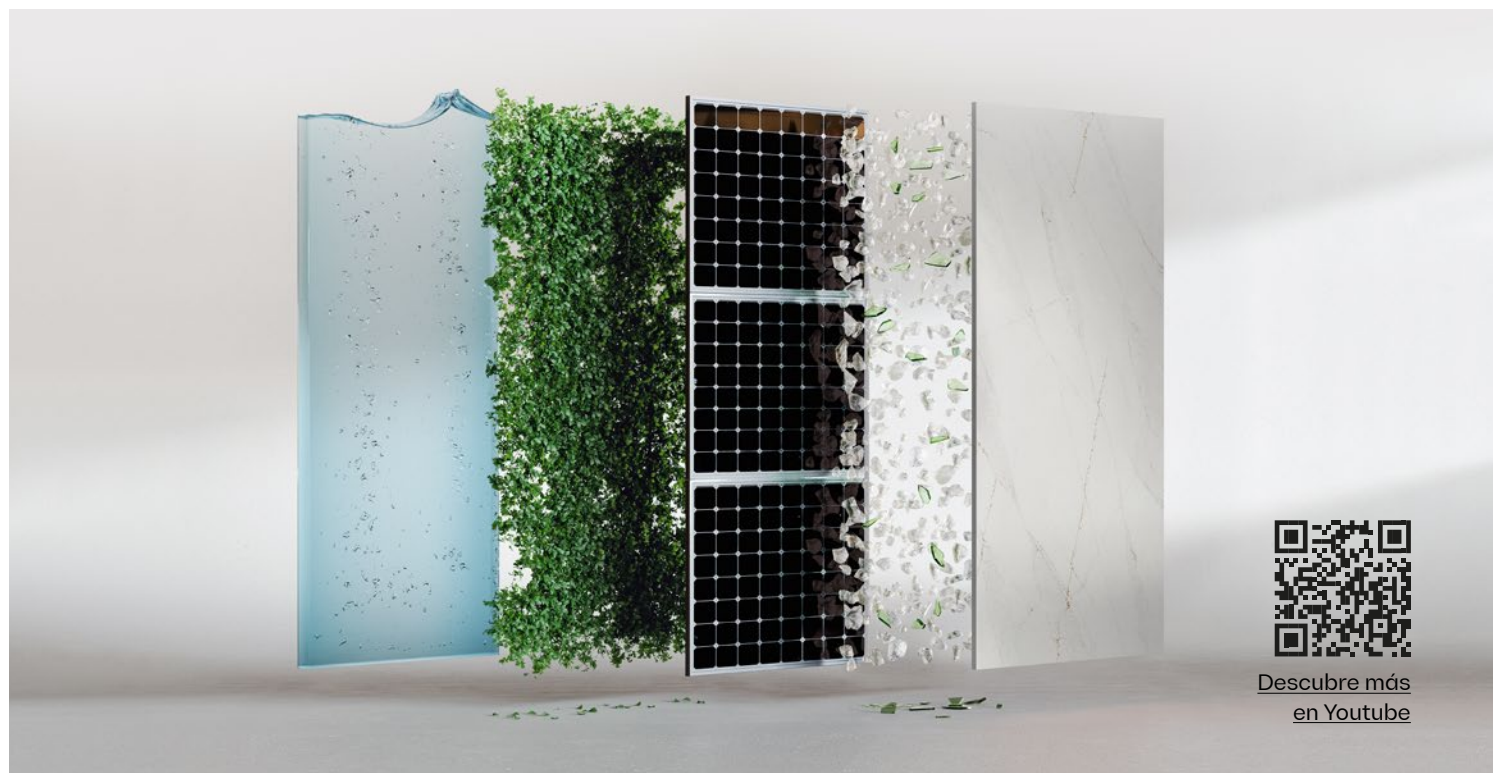

[Descubre más en Youtube](#)



→ Encimera y revestimiento de pared de Silestone® Posidonia Green (serie Sunlit Days) con tecnología HybriQ+.

Más innovación

El compromiso de Cosentino® de ofrecer las superficies más innovadoras y sostenibles lleva a Silestone® a un rendimiento excepcional y una profundidad de color sorprendente. Silestone® es el encuentro entre innovación y sostenibilidad.

Más diseño

La nueva composición mineral hace posible mayor profundidad en el color, texturas y tonos de Silestone®, para crear espacios de interior únicos y personalizados.

Mismas prestaciones

Silestone® con HybriQ+ mantiene todas las características de calidad, durabilidad y garantía que han hecho de Silestone® la referencia del mercado en su categoría.

Más sostenible

En HybriQ+ se utiliza un mínimo de 20% de materiales reciclados, emplea un 100% de agua reciclada y el 100% de energía renovable.

Silestone® Collection - Nuevos lanzamientos

Serie Ethereal



Ethereal Dusk   Q50



Ethereal Glow   Q50



Ethereal Haze   Q50



Ethereal Noctis   Q50

Serie Sunlit Days

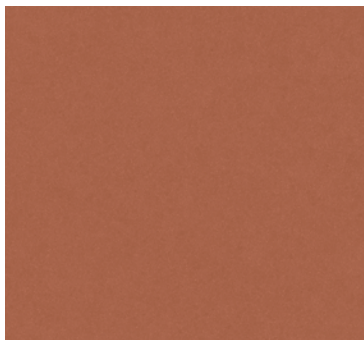

Arcilla Red   Q10

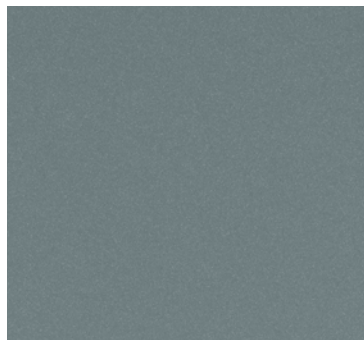

Cala Blue   Q10



Posidonia Green   Q10

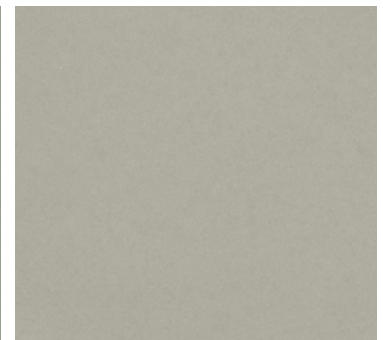

Cincel Grey   Q10

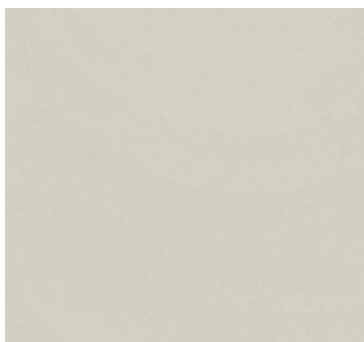

Faro White   Q10

Silestone® Collection

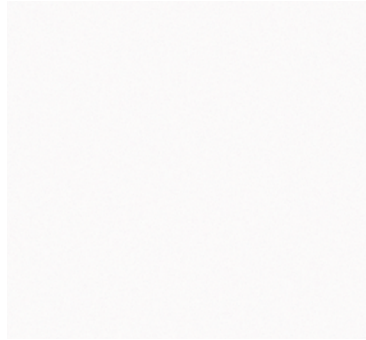

Iconic White



Blanco Zeus



Miami Vena



Nolita



Miami White 17



Et. Calacatta Gold



Classic Calacatta

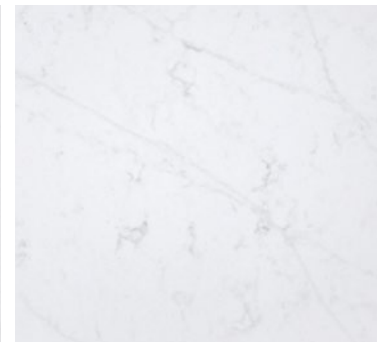

Et. Statuario



Blanco Maple 14



Blanco Norte 14



Blanco Stellar 13

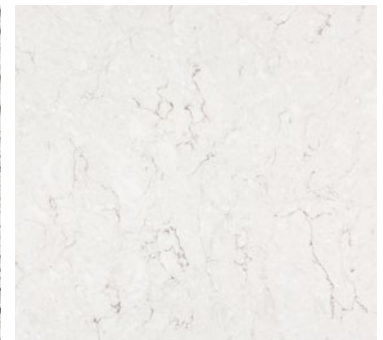

Snowy Ibiza

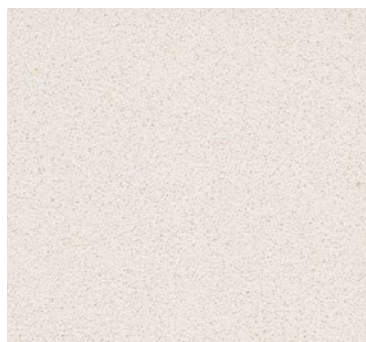

White Storm 14



Yukon



Pearl Jasmine



Coral Clay Colour

Silestone® Collection



Royal Reef    Q50



Rougui    Q50



Noka    Q50



Calypso   Q50



Desert Silver   Q40



Lyra    Q50



Lagoon    Q50



Poblenu   Q10

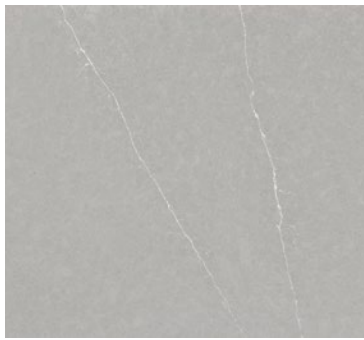

Et. Serena   Q50



Niebla   Q50



Kensho   Q50



Seaport   Q10

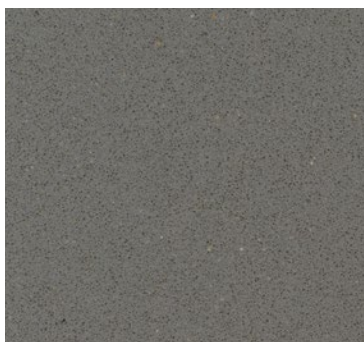

Gris Expo    Q50

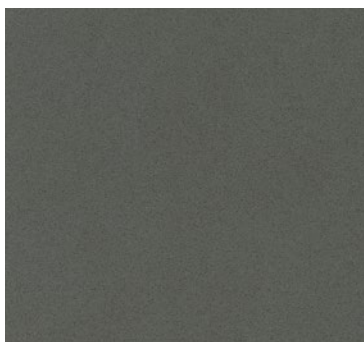

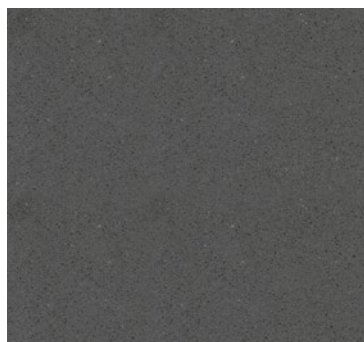

Cemento Spa    Q50

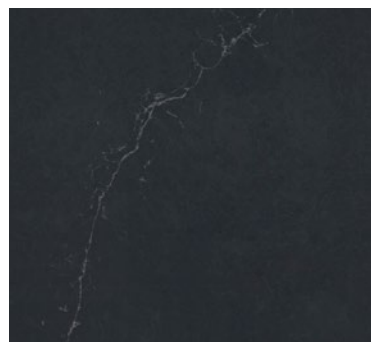

Marengo   Q50



Charcoal Soapstone   Q50



→ Encimera y revestimiento de pared en Silestone® Cincel Grey (serie Sunlit Days).

Fregaderos y lavabos Integrity

Integrity es una tecnología única con la que creamos cubetas que lo cambian todo porque usamos la mejor de las superficies: Silestone®.

Sin juntas, sin fisuras, sin límites. Integrity quiere que tu encimera sea una, que los espacios y las superficies no empiecen ni terminen. Integrity te regala la sensación de unidad, de integración perfecta con el resto de elementos de tu encimera. Una sola pieza disponible en una selección de colores Silestone® para que tu cocina y tu baño no acaben nunca.

Por su naturaleza de una sola pieza, los fregaderos y los lavabos Integrity de Silestone® diluyen cualquier dificultad en el acoplamiento ofreciendo un resultado final de extraordinaria rotundidad visual.

Acabados

Con el objetivo de adaptarse al estilo de la cocina y el baño que siempre ha deseado, los fregaderos y los lavabos Integrity de Silestone® ofrecen dos texturas diferentes para combinar con cualquiera de las encimeras comercializadas.

* → Pulido

● → Suede

5
AÑOS
COSENTINO
GARANTIA

 **silestone**
Designed by COSENTINO

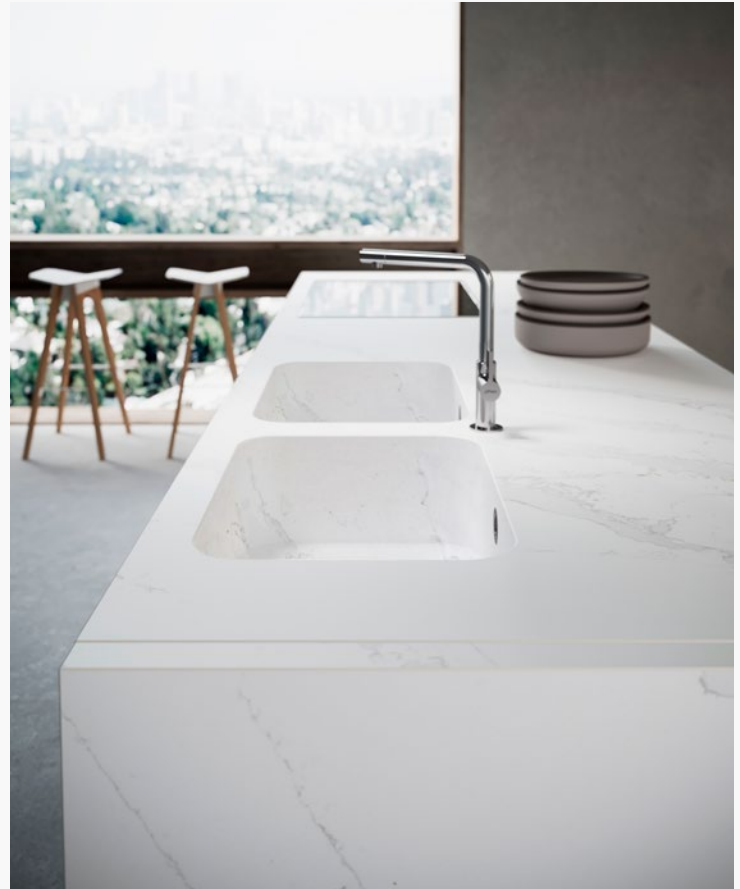

→ Fregadero Integrity® Q en Et. Calacatta Gold.



Resistencia a las manchas



Resistente a los impactos



Resistente al ácido y al rayado



Amplia selección de colores

Silestone® Integrity cuenta con todas las características que han hecho de Silestone® el mejor producto del mercado: alta resistencia al rayado, una prolongada durabilidad y las más altas prestaciones. Además, contiene una resina especial que le hace resistente al choque térmico.

Fregaderos Integrity

Integrity Due S

Silestone®



Exterior 400 x 370 x 175 mm
Interior 370 x 340 x 150 mm

Radio paredes 65 mm
Radio base 3 mm

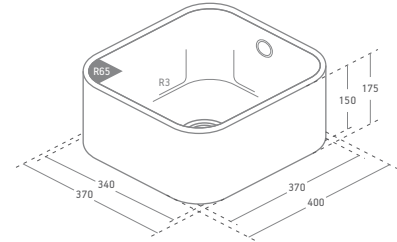

Integrity Due L

Silestone®



Exterior 540 x 400 x 175 mm
Interior 510 x 370 x 150 mm

Radio paredes 65 mm
Radio base 3 mm

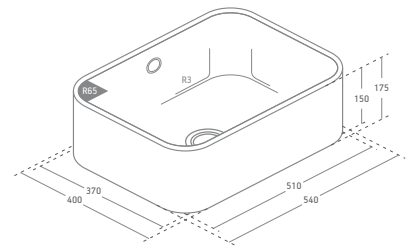

Integrity Due XL

Silestone®



Exterior 700 x 465 x 235 mm
Interior 670 x 435 x 210 mm

Radio paredes 65 mm
Radio base 3 mm

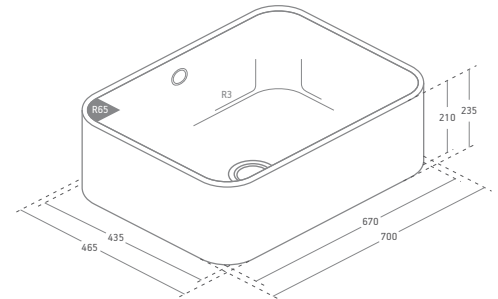

Integrity One

Silestone®



Exterior 540 x 440 x 175 mm
Interior 510 x 410 x 150 mm

Radio paredes 130 mm
Radio base 3 mm

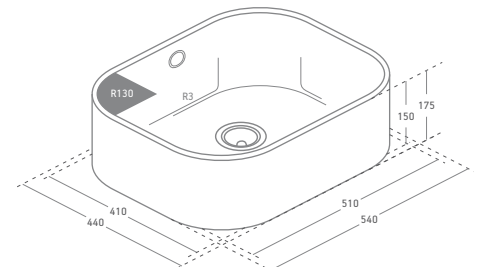

Integrity Q

Silestone®



Exterior 540 x 440 x 175 mm
Interior 510 x 410 x 150 mm

Radio paredes 30 mm
Radio base 30 mm

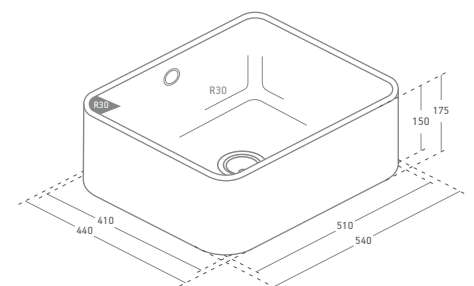

Lavabos Integrity

Integrity Marie S

Silestone®



Exterior 400 x 370 x 95 mm
Interior 370 x 340 x 70 mm

Radio paredes 65 mm
Radio base 3 mm

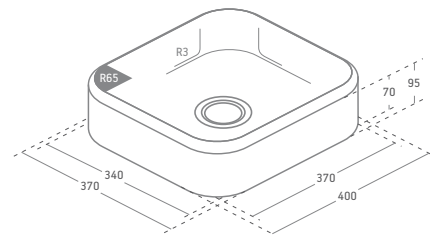

Integrity Marie L

Silestone®



Exterior 540 x 400 x 95 mm
Interior 510 x 370 x 70 mm

Radio paredes 65 mm
Radio base 3 mm

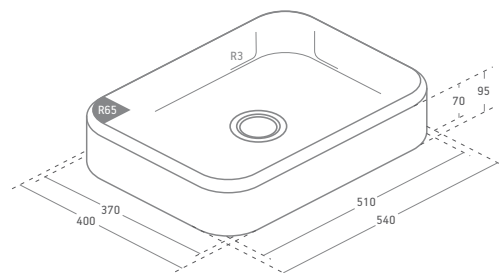

Integrity Evita S

Silestone®



Exterior 524 x 324 x 125 mm
Interior 500 x 300 x 105 mm

Radio paredes 30 mm
Radio base 15 mm

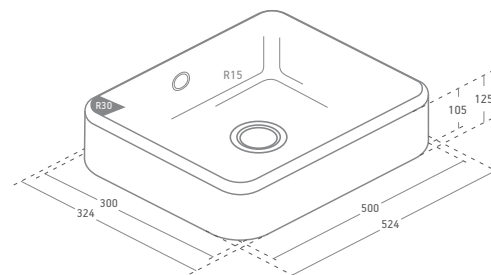

Integrity Evita L

Silestone®



Exterior 674 x 324 x 125 mm
Interior 650 x 300 x 105 mm

Radio paredes 30 mm
Radio base 15 mm

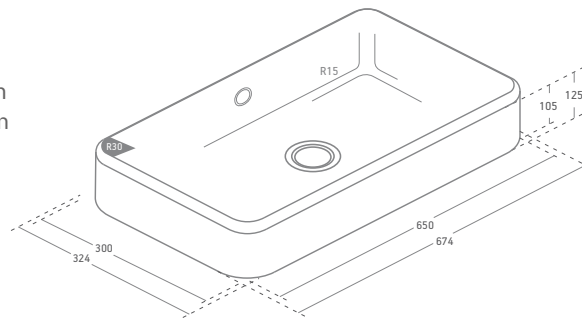

Integrity Evita Q

Silestone®



Exterior 540 x 440 x 125 mm
Interior 510 x 410 x 105 mm

Radio paredes 30 mm
Radio base 30 mm

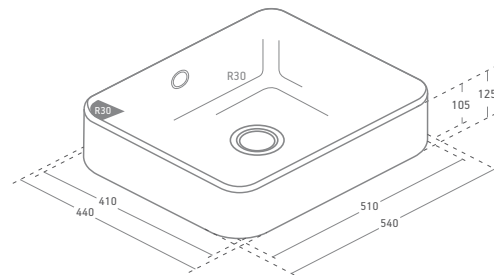

silestone
Designed by COSENTINO

**Integrity
One**

Silestone®



Exterior 540 x 440 x 95 mm
Interior 510 x 410 x 70 mm

Radio paredes 130 mm
Radio base 3 mm

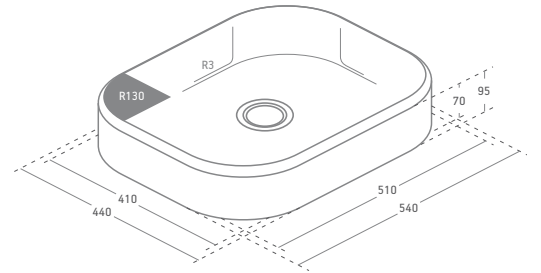

→ Lavabo Integrity® Marie L en Silestone® Kensho.

Portfolio Integrity

Modelos de fregaderos y lavabos

Grupo	Color	One	Due S Marie S	Due L Marie L	Due XL	Evita S Evita L	Q Evita Q
A	Blanco Maple 14		* ●	* ●			
	Blanco Norte 14	* ⁽¹⁾ ● ⁽¹⁾	* ●	* ●			
	Blanco Stellar 13	* ⁽¹⁾ ● ⁽¹⁾	* ●	* ●	* ⁽¹⁾ ● ⁽¹⁾	* ⁽¹⁾	*
	Cemento Spa	* ⁽¹⁾ ● ⁽¹⁾	* ⁽¹⁾ ● ⁽¹⁾	* ⁽¹⁾ ● ⁽¹⁾			
	Coral Clay Colour		* ●	* ●			
	Desert Silver	* ●	* ●	* ●	* ●	*	*
	Gris Expo	* ●	* ●	* ●	* ⁽¹⁾ ● ⁽¹⁾	* ⁽¹⁾	
	Marengo		* ●	* ●		* ⁽¹⁾	* ⁽¹⁾
	Miami White 17		* ●	* ●	* ⁽¹⁾ ● ⁽¹⁾	* ⁽¹⁾	
	Negro Stellar	* ⁽¹⁾	*	*			
	Negro Tebas 18	* ●	* ●	* ●			
	Noka		* ⁽¹⁾ ● ⁽¹⁾	* ⁽¹⁾ ● ⁽¹⁾			* ⁽¹⁾
	Snowy Ibiza	* ⁽¹⁾ ● ⁽¹⁾	* ⁽¹⁾ ● ⁽¹⁾	* ⁽¹⁾ ● ⁽¹⁾	* ⁽¹⁾ ● ⁽¹⁾		
	White Storm 14		* ●	* ●			
	Yukon	* ⁽¹⁾ ● ⁽¹⁾	* ⁽¹⁾ ● ⁽¹⁾	* ⁽¹⁾ ● ⁽¹⁾	* ⁽¹⁾ ● ⁽¹⁾	* ⁽¹⁾	* ⁽¹⁾
B	Arcilla Red	● ⁽¹⁾	●	●	● ⁽¹⁾		
	Cala Blue	● ⁽¹⁾	●	●	● ⁽¹⁾		
	Charcoal Soapstone		* ●	* ●	* ●	*	* ⁽¹⁾
	Et. Serena	* ●	* ●	* ●	* ⁽¹⁾ ● ⁽¹⁾	* ⁽¹⁾	* ⁽¹⁾
	Faro White	● ⁽¹⁾	●	●	● ⁽¹⁾		
	Kensho	* ⁽¹⁾ ● ⁽¹⁾	* ⁽¹⁾ ● ⁽¹⁾	* ⁽¹⁾ ● ⁽¹⁾			
	Lagoon		* ●	* ●	* ●	* ⁽¹⁾	* ⁽¹⁾
Posidonia Green	● ⁽¹⁾	●	●	● ⁽¹⁾			
C	Ariel		* ⁽¹⁾ ● ⁽¹⁾	* ⁽¹⁾ ● ⁽¹⁾			
	Blanco Zeus	* ●	* ●	* ●	* ●	*	* ●
	Calypso		* ●	* ●	* ⁽¹⁾ ● ⁽¹⁾	*	* ⁽¹⁾
	Et. Calacatta Gold	* ●	* ●	* ●	* ●	*	*
	Et. Marquina		* ●	* ●	* ⁽¹⁾ ● ⁽¹⁾	*	* ⁽¹⁾
	Et. Statuario		* ●	* ●	* ●	*	*
	Ethereal Glow	* ⁽¹⁾ ● ⁽¹⁾	* ●	* ●	* ⁽¹⁾ ● ⁽¹⁾	*	*
	Ethereal Haze	* ⁽¹⁾ ● ⁽¹⁾	* ●	* ●	* ⁽¹⁾ ● ⁽¹⁾	*	*
	Ethereal Noctis	* ⁽¹⁾ ● ⁽¹⁾	* ●	* ●	* ⁽¹⁾ ● ⁽¹⁾	*	*
	Iconic White		* ⁽¹⁾ ● ⁽¹⁾	* ⁽¹⁾ ● ⁽¹⁾	* ⁽¹⁾ ● ⁽¹⁾		

→ ⁽¹⁾ Colores disponibles con un pedido mínimo de 30 unidades y bajo aprobación del departamento de Logística y de Producto.

Leyenda

* Disponible en acabado Pulido.

● Disponible en acabado Suede.

Precios Integrity

USD/ud.					
Grupo	Fregaderos				
	One	Due S	Due L	Due XL	Q
	Lavabos				
	One	Marie S/Evita S	Marie L	Evita L	Evita Q
A	728	544	751	785	728
B	947	728	1,003	1,048	947
C	1,115	840	1,176	1,232	1,115

- Tiendas de cocina: descuento del 30% sobre el PVP.
- Marmolistas: descuento del 45% sobre el PVP.
- Distribuidores: descuento del 56.5% sobre PVP.

Coste extra del ingletado: 128 USD/ud.

- Los productos Integrity se hacen con molde, por lo que no es posible variar las dimensiones longitudinales internas del fregadero (largo y ancho). Solo la altura se puede solicitar con un valor diferente especificándolo en el pedido (≤ 150 mm, excepto Due XL ≤ 210 mm).
- Los colores veteados tendrán venas en el fondo y paredes del fregadero o lavabo. Sin embargo, no es posible asegurar su encuentro exactamente con las vetas de la encimera.

- NBoost no se aplica ni en fregaderos ni en lavabos.
- La cubeta incluye: embalaje con protección contra impactos, manual de uso, limpieza y mantenimiento, manual de instalación, kit válvula de fregadero/lavabo con tapa oscilante + rebosadero en acabado cromo satinado, silicona del color de la cubeta, plantilla de cartón para apertura del hueco en la encimera y cinturones de fijación. Las barras telescópicas son opcionales y recomendadas sobre todo para el modelo Integrity Due XL.

Accesorios para fregaderos Integrity



Kit válvula con cestilla y tapa push + Adaptador rebosadero con embellecedor

Disponible para Integrity One, Due S, Due L, Due XL y Q.

Información técnica: Ø114 - Ø40 (1 1/2").

Colores: Cromo satinado. Más colores disponibles⁽¹⁾ bajo pedido mín. 80 uds.

Código: 333323



Repuesto para adaptador rebosadero con embellecedor redondo

Disponible para Integrity One, Due S, Due L, Due XL y Q.

Información técnica: Ø40.4 - M5 para tubo de Ø21.

Código: 329153



Kit cinturón de fijación fregadero

Disponible para Integrity One, Due S, Due L, Due XL y Q.

Información técnica: largo 130 cm, ancho 7,5 cm.

Código: 900796



Sistema de sujeción de barras telescópicas

Disponible para Integrity One, Due S, Due L, Due XL y Q.

Información técnica: largo 50 cm.

Código: 325529



Kit muestras color válvula fregadero

Disponible para Integrity One, Due S, Due L, Due XL y Q.

Información técnica: Ø40.4

Colores⁽¹⁾: Champagne, Copper bronze, Gold y Gunmetal.

Acabado: Pulido y satinado.

Código: 341911

Accesorios para lavabos Integrity



Válvula Click-Clack redonda

Disponible para Integrity Marie, Evita y One.

Información técnica: Conexión de salida: Ø32 (1 1/4").
Caudal: Qmax. 43 l/m.

Código: 307383

Válvula cromada incluida con cada cubeta de lavabo. Para otras opciones de color, consultar disponibilidad.



Adaptador rebosadero

Disponible para Integrity Evita y One.

Información técnica: Longitud máx. 300 mm - Qmax. 15 l/m.

Código: 324644

Adaptador incluido cuando se solicita extra rebosadero. Especificar cuando sea necesario en el pedido.

(1) Colores disponibles:

Champagne



Pulido



Satinado

Copper bronze



Pulido



Satinado

Gold



Pulido



Satinado

Gunmetal



Pulido



Satinado

Producto bajo pedido mínimo de 80 unidades por color. Tiempo de servicio a consultar. Contactar con el departamento de Producto.

Código

Accesorios

333323	Kit válvula con cestilla y tapa push + Adaptador rebosadero con embellecedor
-	Kit válvula con cestilla y tapa push + Adaptador rebosadero con embellecedor acabado color
341911	Kit muestras color válvula fregadero
900796	Kit cinturón de fijación fregadero
325529	Sistema de sujeción de barras telescópicas
329153	Repuesto para adaptador rebosadero con embellecedor redondo
307383	Válvula Clik-Clack redonda
324644	Adaptador rebosadero

COSENTINO®



Lago Chiem No. 64,
Col. Ahuehuetes, Anáhuac
Alcaldía: Miguel Hidalgo
C.P. 11320, CDMX
55 5554 9621 con 10 líneas

DONDE COMPRAR